

ALISON IROKO OUTDOOR

DESIGN RODOLFO DORDONI WITH ROBERTO MINOTTI



Struttura: in legno 120x35 mm realizzata in iroko massello stabilizzato in forni di essiccazione. Controtelaio in metallo verniciato per esterno.

Preparazione della struttura: lavorazione eseguita su macchina a controllo numerico, assemblaggio a 45° con incastri e rifiniture a mano. L'iroko viene trattato con vernice protettiva ad alta resistenza ai raggi UV e agli agenti atmosferici, con un livello di brillantezza di 35 gloss.

Cinghie: cinghie elastiche per esterni intrecciate, in gomma sintetica e polipropilene, resistenti ai raggi UV.

Cuscineria: imbottitura cuscini seduta e schienale in poliuretano espanso ad alta densità e resilienza rivestiti in fibra sintetica. Al fine di migliorare la protezione delle imbottiture di cuscini schienale, cuscini seduta e braccioli, da acqua e umidità, tutti i cuscini sono rivestiti con una fodera in poliestere con trattamento idrorepellente e cucita con sistema tradizionale. Tutti gli accessori utilizzati per la confezione - cerniere, filo - sono idrorepellenti e pertanto idonei all'utilizzo outdoor.

Sfoderabilità: il rivestimento dei cuscini è completamente sfoderabile.

Optional: cuscini 46x46 cm con imbottitura in poliuretano e fibra e rivestimento idrorepellente. Completamente sfoderabili.

Base: appoggio a terra tramite puntale in acciaio inossidabile inserito in fresata nel legno massello e con gommino protettivo.

N.B.: il legno iroko è un materiale naturale e quindi non presenta necessariamente venature e colore uniformi, quindi è possibile trovare venature o sfumature di colore non perfettamente omogenee; questo non è un difetto, bensì un pregio del legno massello. Il legno iroko può subire variazioni nelle tonalità del colore.

Rain Cover optional: realizzata in gommato su poliestere 150/300. Nella miscela in PVC sono stati aggiunti additivi volti a migliorarne la funzione protettiva: anti-UV per esposizione all'azione diretta del sole, antimicotica, antibatterica, anti-acaro e autoestingente. Per la pulizia, evitare l'impiego di detergenti aggressivi anche di uso comune. Si consiglia vivamente di utilizzare il più possibile - non unicamente nei mesi invernali - le fodere Rain Cover, per conservare i prodotti della Lifescape Collection in buona condizione. Nonostante l'impiego di materiali e di lavorazioni accuratamente scelti per le loro proprietà e prestazioni in ambienti esterni, si ricorda che l'azione degli agenti atmosferici può modificare sensibilmente lo stato originale degli arredi.

Structure: wood, 120x35 mm, made of solid kiln-dried iroko. Counterframe in metal painted for outdoor use.

Structure preparation: worked on a numerically controlled machine, 45° assembly with interlocking joints, hand finishing. Iroko wood is treated with a highly UV protective, weather-resistant varnish, with a satin finish (35% gloss).

Straps: woven elastic straps for outdoor, made of synthetic rubber and polypropylene, resistant to UV damage.

Cushions: padding for seat and backrest cushions in high-density polyurethane foam with a synthetic fabric cover. In order to increase the resistance of seat, back and armrest cushioning to water and humidity, all the cushions are covered in a water-proof polyester lining with traditional stitching. All the accessories used in their manufacture - zippers, thread - are water-proof and therefore suitable to outdoor use.

Covers: fully removable cushion covers.

Optional: cushions 46x46 cm with polyurethane and fiber padding and water-proof covers. Fully removable.

Base: rests on stainless steel tips equipped with rubber glides, set into slots in the wood.

N.B.: as Iroko wood is a natural material the grain and color are not necessarily the same, therefore the grains or shades of color may not be perfectly the same; This should not be considered a defect in the material but rather a valuable asset of solid wood. Iroko wood may be subject to changes in color.

Rain Cover optional: rubberized 150/300 polyester. The PVC contains additives that provide more protection: anti-UV for exposure to direct sunlight, anti-fungal, anti-bacterial, anti-mite and self-extinguishing. Avoid the use of aggressive cleaning agents, even commonly used detergents. It is highly recommended to make maximum use of the Rain Covers - not only during the winter months - to keep the Lifescape Collection in good condition. Although the materials and processing methods have been carefully chosen for their properties and performance in outdoor environments, weather conditions can significantly alter the original state of the furniture.

Gestell: Holz 120x35 mm aus massivem, im Trockenofen stabilisiertem Iroko. Tragender Rahmen aus Metall mit Speziallack für den Außenbereich.

Aufbereitung des Gestells: Bearbeitung auf numerisch gesteuerter Maschine, Zusammenbau im 45° Winkel mit Steckverbindung und Fertigstellung in Handarbeit. Das Iroko-Holz wird mit UV-resistenter, wetterfester Lackierung geschützt, mit einem Glanzgrad von 35 Einheiten.

Riemen: Für den Außenbereich geflochtene, elastische Riemen aus UV-resistentem, synthetischem Gummi und Polypropylen.

Kissen: Um die Polsterung der Rücken- und Sitzkissen, sowie der Armlehnen besser vor Wasser und Feuchtigkeit zu schützen, sind alle Kissen mit einem wasserabweisenden, traditionell genähten Polyester-Überzug überzogen. Alle sonstigen verarbeiteten Materialien - Reißverschlüsse, Nähfäden - sind wasserabweisend und damit für den Außenbereich geeignet.

Abziehbarkeit: Die Kissenbezüge sind komplett abziehbar.

Optional: Kissen 46x46 cm mit Füllung aus Polyurethan und Textilien mit wasserabweisendem Bezug. Komplet abziehbar.

Grundgestell: Bodenaufgabe aus gefrästem, ins Massivholz eingenumertem Edelstahl mit Gummigleitern.

N.B.: Das Iroko-Holz ist ein natürliches Material und kann deshalb unregelmäßige Maserung und Farbe aufweisen; das ist kein Materialfehler sondern ein Vorzug des Massivholzes. Das Irokoholz kann Variationen im Farbton aufweisen.

Optionales Rain Cover: aus gummibeschichtetem Polyester 150/300. Die PVC Mischung wurde mit einigen Zusätzen zur Verbesserung des Schutzes gegen UV-Strahlen bei direkter Sonneneinstrahlung, Pilz-, Bakterien- und Milbenbefall angereichert, das Material ist selbstlöschend. Zum Säubern benutzen Sie bitte keine aggressiven Reinigungsmittel, auch nicht die normalerweise üblichen. Es wird empfohlen, die Abdeckhauben so oft wie möglich und nicht nur in den Wintermonaten einzusetzen, um den guten Zustand der Produkte der Lifescape Collection beizubehalten. Es wurden nur aufgrund ihrer guten Eigenschaften und ihrer Beanspruchungsfähigkeit in Außenbereichen ausgewählte Materialien und Verarbeitungen eingesetzt, dennoch kann der originale Zustand der Möbel durch das Wetter empfindlich beeinflusst werden.

Structure : en bois 120x35 mm réalisée en iroko massif stabilisé par dessiccation au four. Contrechâssis en métal peint pour extérieur.

Préparation de la structure : fabrication effectuée sur machine à commande numérique, assemblage à 45° avec encastres et finitions à la main. L'iroko est traité avec un vernis protecteur à haute résistance aux rayons UV et aux agents atmosphériques, ayant un degré de brillance de 35 unités.

Sangles : sangles élastiques pour extérieur enchevêtrées, en gomme synthétique et polypropylène, résistantes aux rayons UV.

Coussins : Afin d'améliorer la protection des rembourrages des coussins du dossier, des coussins de l'assise et des accoudoirs contre l'eau et l'humidité, tous les coussins sont recouverts d'une housse en polyester traité hydrofuge, cousue selon le système traditionnel. Tous les accessoires utilisés pour la confection - fermetures à glissière, fil - sont hydrofuges et par conséquent adaptés à l'utilisation en extérieur.

Déhoussage : le revêtement des coussins est entièrement déhoussable.

Optionnel : coussins 46x46 cm avec rembourrage en polyuréthane et fibre, et revêtement hydrofuge. Complètement déhoussables.

Base : appui au sol par pieds en acier inoxydable introduits dans le bois massif par fraisage et patins de protection en gomme.

N.B. : le bois d'iroko est un matériau naturel et ne présente pas nécessairement de veines ni de couleurs uniformes, il est par conséquent possible de trouver des veines ou des dégradés de couleur non parfaitement homogènes ; cela ne doit pas être considéré comme un défaut du matériau, mais plutôt comme une qualité du bois massif. Le bois d'iroko peut subir des variations dans les tons de couleur.

Rain Cover optionnel : réalisé en gomme sur polyester 150/300. Dans le mélange en PVC ont été ajoutés des additifs visant à améliorer la fonction de protection : anti-UV pour l'exposition à l'action directe du soleil, antimicrobique, antibactérien, anti-acariens et auto-éteignant. Pour le nettoyage, éviter l'utilisation de détergents agressifs même d'usage courant. Il est vivement conseillé d'utiliser le plus possible - non seulement pendant les mois d'hiver - les housses Rain Cover afin de garder les articles de la Lifescape Collection en bon état. Malgré l'utilisation de matériaux et de techniques de fabrication soigneusement choisis pour leurs caractéristiques et leurs prestations à l'extérieur, ne pas oublier que l'action des agents atmosphériques peut sensiblement modifier l'état d'origine du mobilier.

FINITURA STRUTTURA STRUCTURE FINISH

LEGNO | WOOD

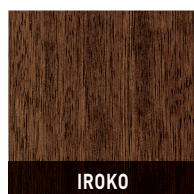

IROKO

FINITURA PIANO TAVOLINO COFFEE TABLE TOP FINISH

CORIAN®



ELEGANT GREY

POLTRONA | ARMCHAIR

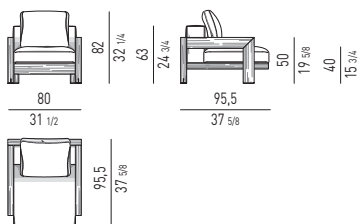

DIVANI COMPOSTI | COMPOSED SOFAS

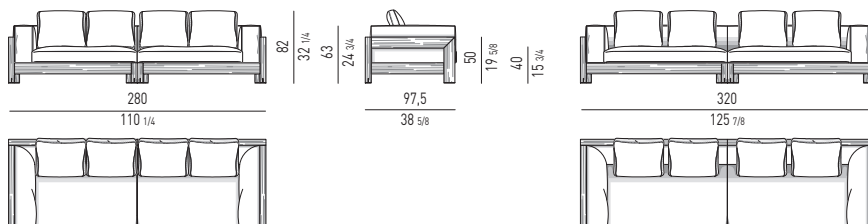

ELEMENTI TERMINALI | ELEMENTS WITH 1 ARMREST

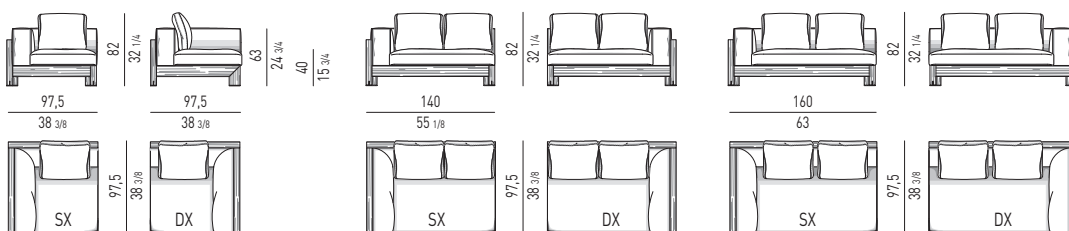

ELEMENTO CENTRALE | CENTRAL ELEMENT

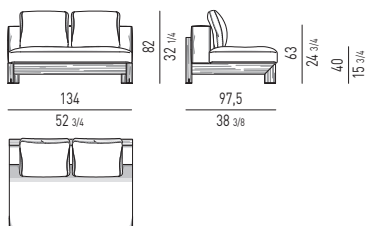

ELEMENTO ANGOLARE | CORNER ELEMENT

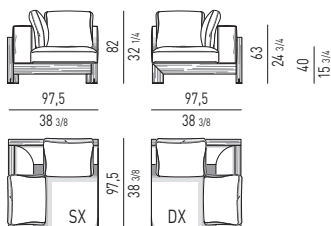

DIVANO CHAISE-LONGUE | CHAISE-LONGUE SOFA

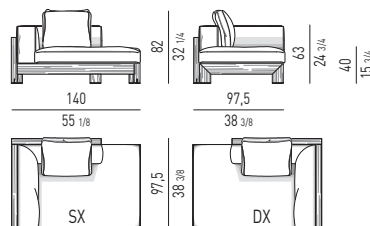

COUCH

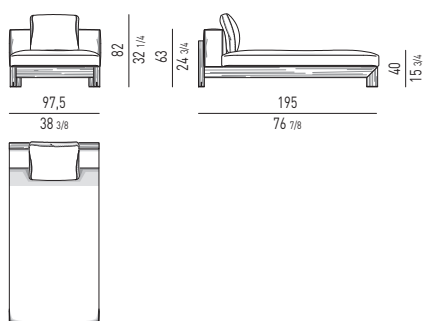

POUF

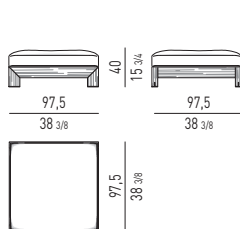

TAVOLINO | COFFEE TABLE

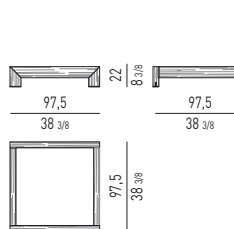

CUSCINO OPTIONAL "ALISON IROKO" "ALISON IROKO" OPTIONAL CUSHION

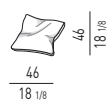

OPTIONAL "RAIN COVER"

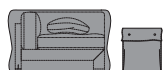

Disponibile per ogni elemento
Available for each element